

# Instructions AFPQ (4) / VFQ 2 (21) DN 15 - 250

AFPQ VFQ 2 (21)

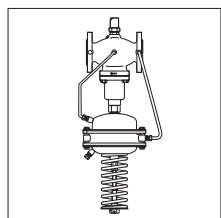
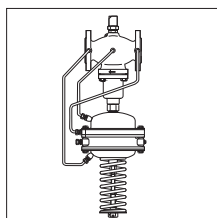

AFPQ 4 / VFQ 2 (21)

**ENGLISH**

Instructions Flow Rate, Differential Pressure Controller AFPQ (4) / VFQ 2 (21) Content Page 2  
[www.iwk.danfoss.de](http://www.iwk.danfoss.de)

**FRANCAIS**

Régulateur de débit volumétrique et de pression différentielle AFPQ (4) / VFQ 2 (21) Page 2  
[www.iwk.danfoss.de](http://www.iwk.danfoss.de)

**DEUTSCH**

Bedienungsanleitung Volumenstrom-, Differenzdruckregler AFPQ (4) / VFQ 2 (21) Inhalt Seite 2  
[www.iwk.danfoss.de](http://www.iwk.danfoss.de)

**POLSKI**

Instrukcja obsługi Regulator różnicy ciśnienia i przepływu AFPQ / VFQ 2 (21) Strona 2  
[www.danfoss.pl](http://www.danfoss.pl)

Регуляторы расхода, перепада давления AFPQ (4) / VFQ 2 (21) Д, 15 - 250 Страница 2  
[www.danfoss.com](http://www.danfoss.com)

ENGLISH	FRANCAIS	DEUTSCH	POLSKI	Содержание
<b>Contents</b>	<b>Sommaire</b>	<b>Inhalt</b>	<b>Warunki bezpieczeństwa</b>	<b>Содержание</b>
Safety Notes 3	Consignes de sécurité 3	Sicherheitshinweise 3	Zakres dostawy 4	Правила по технике безопасности 3
Scope of Delivery 4	Contenu de la livraison 4	Lieferumfang 4	Montaż 5	Комплектация 4
Mounting 5	Montage 5	Montage 5	- Dopuszczalne pozycje montażu 5	Монтаж 5
- Admissible Installation Positions 5	- Orientations de montage autorisées 5	- Zulässige Einbaulagen 5	- Miejsce i schemat montażu 5	- Допустимые положения регулятора при монтаже 5
- Installation Location, Installation Scheme 5	- Lieu de montage, schéma de montage 5	- Einbauort, Einbauschema 5	- Montaż zaworu 6	- Размещение регулятора (схема установки) 5
- Valve Installation 6	- Montage vanne 6	- Einbau Ventil 6	- Montaż napędu 7	- Монтаж клапана 6
- Valve actuator Mounting 7	- Montage vanne, moteur 7	- Montage Ventil Antrieb 7	- Podłączenie przewodów impulsowych 8	- Монтаж регулирующего элемента 7
- Impulse Tube Mounting 7	- Montage conduites de commande 7	- Montage Steuerleitungen 7	- Izolacja 13	- Монтаж импульсных трубок 7
- Insulation 12	- Isolation 12	- Isolierung 12	- Wymiary / Wagi 13	- Теплоизоляция 12
- Dimensions/Weights 12	- Dimensions / poids 12	- Abmessungen/ Gewichte 12	Demontaż 14	- Габаритные и присоединительные размеры 12
Dismounting 13	Démontage 13	Demontage 13	Próba ciśnieniowa i szczelności 15	Демонтаж 13
Leak and Pressure Tests 14	Contrôle d'étanchéité et de pression 14	Dichtheits-, Druckprüfung 14	Napełnianie układu. Pierwsze uruchomienie 16	Испытание на прочность и герметичность 14
Filling the Systems, First Start-up 15	Remplissage de l'installation, mise en service 15	Füllung der Anlage, Inbetriebnahme 15	Zatrzymanie układu 16	Заполнение системы, первый запуск 15
Putting Out of Operation 15	Mise hors service 15	Außerbetriebnahme 15	Zadawanie nastaw 17	Установка задаваемых параметров 15
Setting of Flow Rate-Limitation 15	Réglage valeurs de consigne 15	Einstellung Sollwerte 16	- Nastawa regulowanej różnicy ciśnień 17	Настройка перепада давления 15
Set-point Setting 16	- Réglage pression différentielle 16	- Einstellung Differenzdruck 16	- Nastawa ograniczenia przepływu 19	- Настройка ограничения расхода 16
- Differential Pressure Setting 16	- Réglage limitation du débit 18	- Einstellung Volumestrombegrenzung 18	Nastawa na podstawie krzywych regulacji przepływu 19	- Настройка с помощью графиков расхода 18
- Flow rate Adjustment 18	Réglage avec diagramme de réglage 20	- Einstellung mit Einstelldiagramm 18	Krzywe regulacji przepływu 21	- Графики настройки расхода 20
- Flow Adjusting Curves 20	Diagrammes de réglage, plages de réglage 20	- Einstelldiagramme, Einstellbereiche 20	Zakresy nastaw 21	- Диапазон установки расхода 20
- Setting Range 20	Diagrammes de réglage, plages de réglage 20	- Einstellung mit Wärmezähler 21	Nastawa na podstawie wskazań ciepłomierza 22	- Настройка с помощью теплосчетчика 21
- Adjustment with Heatmeter 21	Réglage avec compteur thermique 21	- Volumenstrom zu niedrig, was tun? 23	Co zrobić gdy wielkość przepływu jest zbyt mała? 24	- Что делать, если расход меньше расчетного? 23
- Flow rate is too low What to do? 23	Débit trop faible, que faire ? 23			

**ENGLISH****Safety Notes**

To avoid injury of persons and damages to the device, it is absolutely necessary to carefully read and observe these instructions.

Necessary assembly, start-up, and maintenance work may be performed only by qualified and authorized personnel.

Prior to assembly and disassembly depressurize system.

Please comply with the instructions of the system manufacturer or system operator.

**Definition of Application**

The controller is used for flow rate limitation and differential pressure control of water and water glycol mixtures for heating, district heating and cooling systems.

The technical data on the rating plates determine the use.

**FRANCAIS****Consignes de sécurité**

Pour éviter les risques de blessure pour les personnes et les dommages sur l'appareil, lire attentivement cette notice.

Le montage, la mise en route et les travaux d'entretien doivent être effectués par du personnel qualifié et autorisé.

Mettre impérativement l'installation hors pression avant tout montage ou démontage.

Respecter les consignes du fabricant de l'installation et de l'exploitant de celle-ci.

**Conditions d'utilisation**

Le régulateur est approprié pour la limitation de débit et la régulation de pression différentielle de l'eau et de l'eau glycolée pour chauffage, chauffage urbain et installations de réfrigération.

Les données techniques sur les plaques signalétiques sont déterminantes pour l'utilisation.

**DEUTSCH****Sicherheitshinweise**

Um Verletzungen an Personen und Schäden am Gerät zu vermeiden, diese Anleitung unbedingt beachten.

Montage, Inbetriebnahme und Wartungsarbeiten dürfen nur von sachkundigen und autorisierten Personen durchgeführt werden.

Anlage vor Montage, Demontage unbedingt drucklos machen.

Die Vorgaben des Anlagenherstellers und Anlagenbetreibers sind zu beachten.

**Bestimmungsgemäße Verwendung**

Der Regler dient der Volumenstrombegrenzung und Differenzdruckregelung von Wasser und Wasser-Glykol-Gemischen für Heizungs-, Fernheizungs- und Kühlungsanlagen.

Die technischen Daten auf den Typenschildern sind für den Einsatz maßgebend.

**POLSKI****Warunki bezpieczeństwa**

W celu uniknięcia ryzyka zranienia osób i uszkodzenia urządzeń należy bezwzględnie i wnikliwie zapoznać się z niniejszą instrukcją.

Niezbędny montaż, uruchomienie oraz obsługa mogą być dokonywane wyłącznie przez wykwalifikowany i autoryzowany personel.

Należy bezwzględnie zrzucić ciśnienie z układu przed montażem i demontażem.

Prosimy stosować się do instrukcji producenta i/lub operatora układu.

**Zakres zastosowań**

Regulator stosowany jest do regulacji różnicy ciśnień i przepływu dla wody i roztworu wodno-glikol w układach grzewczych, instalacjach sieci ciepłych i chłodzenia.

Dane techniczne na tabliczce znamionowej określają zakres zastosowań.

**Правила по технике безопасности**

Для предупреждения травматизма персонала и повреждения оборудования необходимо внимательно прочитать и соблюдать настоящую инструкцию.

Монтажные работы, ввод в эксплуатацию оборудования и обслуживание может производить только квалифицированный персонал, имеющий допуск к таким работам.

Перед началом работ по монтажу или демонтажу регулятора необходимо сбросить давление в трубопроводной системе.

Соблюдайте также инструкции по эксплуатации системы.

**Область применения**

Этот регулятор предназначен для ограничения расхода и регулирования перепада давления воды и водных смесей гликоля в трубопроводных системах централизованного теплоснабжения и охлаждения.

Границы применения определяют технические характеристики на фирменной табличке регулятора.

**ENGLISH**

**Scope of Delivery**

\* Accessory, for connection to flow supply and return flow

**FRANCAIS**

**Contenu de la livraison**

\* Option pour raccordement au circuit aller / retour

**DEUTSCH**

**Lieferumfang**

\*) Zubehör, für Anschluss zum Vor-, Rücklauf

**POLSKI**

**Zakres dostaw**

\* Opcjonalnie, do podłączenia dla wersji na zasilanie i powrót.

**Комплектация**

\* Принадлежности для внешних импульсных линий

**AFPQ / VFQ 2 (21)**

DN 15 - 125  
t<sub>max</sub> = 150 °C

DN 150 - 250  
t<sub>max</sub> = 140 °C

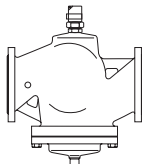
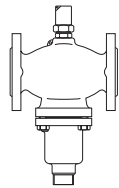

VFQ 2 (21)  
DN 15 - 125

VFQ 2 (21)  
DN 150 - 250

**AFPQ 4 / VFQ 2 (21)**

DN 15 - 125  
t<sub>max</sub> = 150 °C

DN 150 - 250  
t<sub>max</sub> = 140 °C

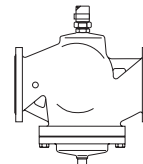
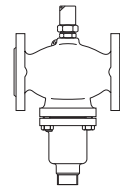

VFQ 2 (21)  
DN 15 - 125

VFQ 2 (21)  
DN 150 - 250

**AFPQ / VFQ 2**

DN 15 - 125  
t<sub>max</sub> = 200 °C

DN 150 - 250  
t<sub>max</sub> = 200 °C

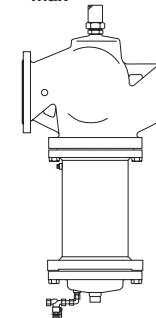
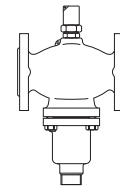

VFQ 2  
DN 15 - 125

VFQ 2  
DN 150 - 250

**AFPQ 4 / VFQ 2**

DN 15 - 125  
t<sub>max</sub> = 200 °C

DN 150 - 250  
t<sub>max</sub> = 200 °C

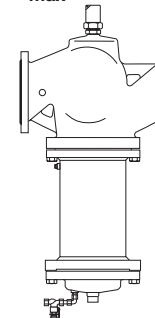
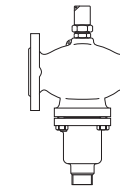

VFQ 2  
DN 15 - 125

VFQ 2  
DN 150 - 250

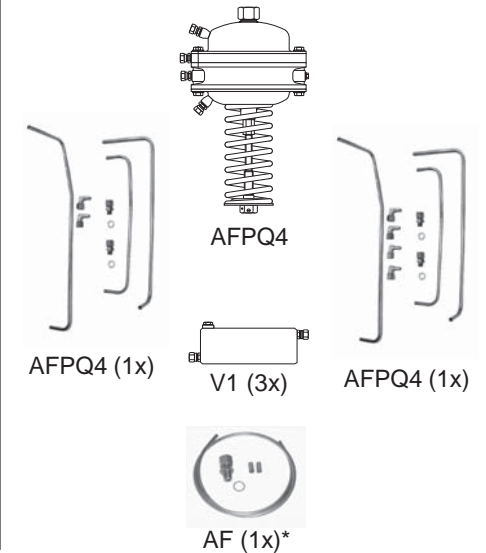
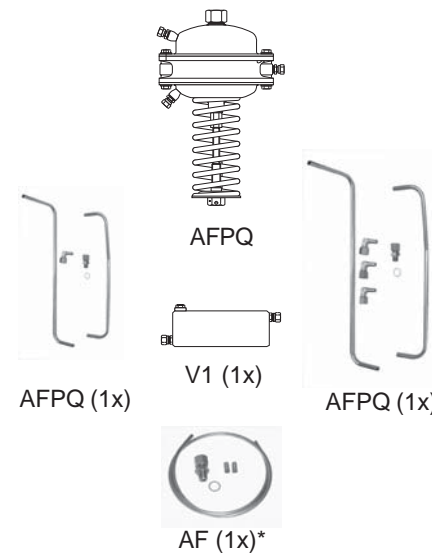
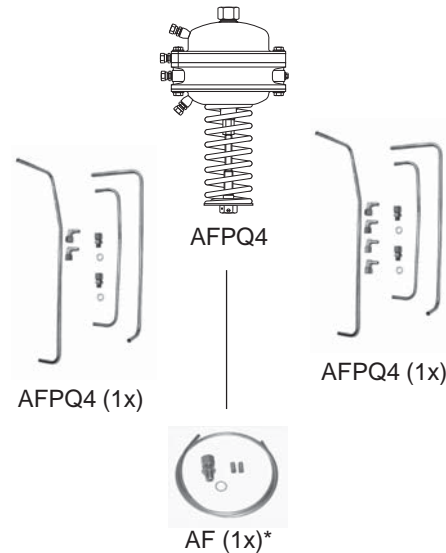
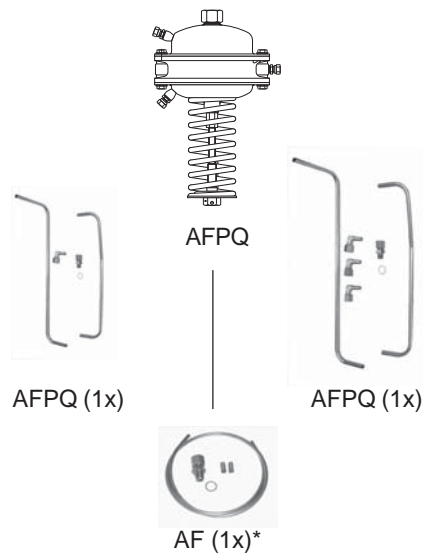

**ENGLISH**

**Assembly**

**Admissible Installation Positions**

DN 15 - 80  
Medium temperatures  
up to 120 °C:

Can be installed in any position.

DN 100 – 250  
and  
DN 15 - 80:  
medium temperatures  
> 120 °C:

Installation only permitted  
in horizontal pipelines with  
the actuator hanging  
downwards.

**Installation Location and  
Installation Scheme**

AFPQ / VFQ 2 (21)  
return flow mounting

AFPQ 4 / VFQ 2 (21)  
supply flow mounting

**FRANCAIS**

**Montage**

**Orientations de montage  
autorisées**

DN 15 - 80  
Température du fluide  
jusqu'à 120°C :

Orientation au choix

DN 100 – 250  
et pour  
DN 15-80, si la température  
du fluide est supérieure à  
120°C :

Montage autorisé  
uniquement sur tuyauterie  
horizontale, avec moteur  
vers le bas.

**Lieu de montage, schéma  
de montage**

AFPQ / VFQ 2 (21) montage  
dans le retour

AFPQ 4 / VFQ 2 (21)  
montage dans l'aller

**DEUTSCH**

**Montage**

**Zulässige  
Einbaulagen**

DN 15 - 80  
Mediumtemperaturen  
bis 120 °C:

Einbaulage beliebig

DN 100 - 250  
und bei  
DN 15 - 80,  
Mediumtemperaturen  
> 120 °C:

Einbau nur in waagrechte  
Rohrleitung mit nach unten  
hängendem Antrieb  
zulässig

**Einbauort,  
Einbauschema**

AFPQ / VFQ 2 (21)  
Einbau im Rücklauf

AFPQ 4 / VFQ 2 (21)  
Einbau im Vorlauf

**POLSKI**

**Montaż**

**Dopuszczalne pozycje  
montażu**

DN 15 – 80

Temperatura czynnika do  
120 °C

Dowolna pozycja montażu

DN 100 – 250  
i DN 15 – 80 gdy  
temperatura czynnika jest  
wyższa niż 120°C

Montaż dozwolony tylko na  
rurociągu poziomym z  
napędem skierowanym do  
dołu.

**Miejsce i schemat  
montażu**

AFPQ / VFQ 2 (21) Montaż  
na rurociągu powrotnym.

AFPQ4 / VFQ 2 (21) Montaż  
na rurociągu zasilającym.

**Монтаж**

**Допустимые положения  
регулятора при монтаже**

Д<sub>y</sub> 15 - 80

Температура  
перемещаемой среды до  
120 °C:

Монтаж в любом  
положении.

Д<sub>y</sub> 100 – 250 и Д<sub>y</sub> 15 – 80,  
температура  
перемещаемой среды  
выше 120 °C:

Монтаж разрешается  
только на горизонтальном  
трубопроводе  
регулирующим элементом  
вниз.

**Размещение регулятора  
(схема установки)**

AFPQ/ VFQ 2 (21) – на  
обратном трубопроводе.

AFPQ 4/ VFQ 2 (21) – на  
подающем трубопроводе.

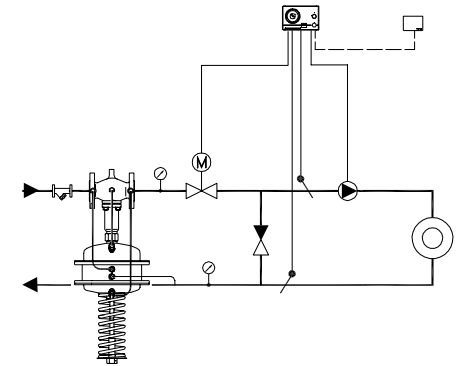
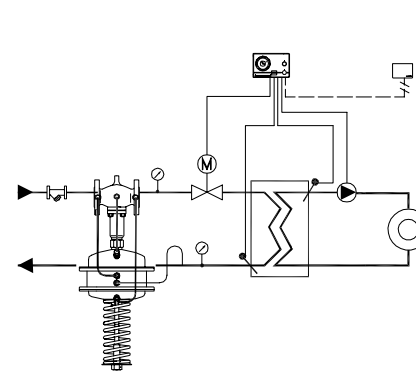
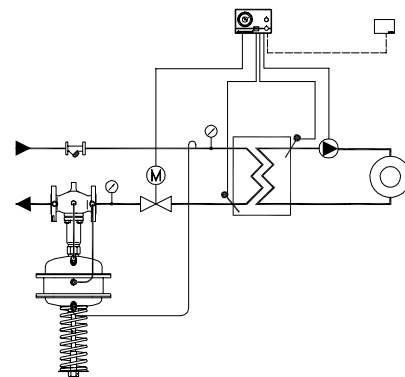
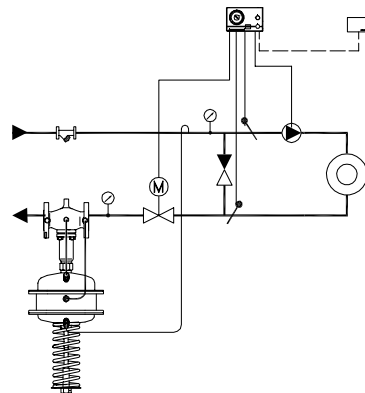
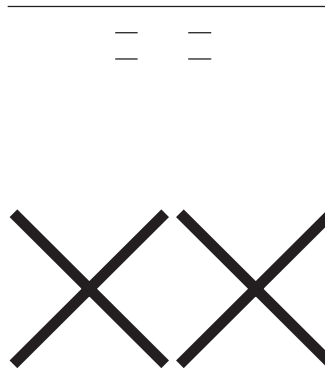

## ENGLISH

### Valve Installation

1. Install strainer ① before the controller.
2. Rinse system prior to installing the valve.
3. Observe flow direction ② on the valve body



Flanges ③ in the pipeline must be in parallel position and sealing surfaces must be clean and without any damage.

4. Install valve.
5. Tighten screws crosswise in 3 steps up to the max. torque.

## FRANCAIS

### Montage vanne

1. Monter le filtre ① devant le régulateur
2. Rincer l'installation avant le montage
3. Respecter le sens d'écoulement ② indiqué sur la vanne



Les brides ③ dans la tuyauterie doivent être parallèles, les surfaces d'étanchéité propres et sans dommages.

4. Monter la vanne
5. Serrer les vis en 3 étapes en croix, jusqu'au couple de rotation max.

## DEUTSCH

### Einbau Ventil

1. Schmutzfänger ① vor dem Regler einbauen
2. Anlage vor dem Einbau des Ventils spülen
3. Durchflussrichtung ② auf dem Ventilgehäuse beachten



Flansche ③ in der Rohrleitung müssen parallel, Dichtflächen sauber und ohne Beschädigung sein.

4. Ventil einbauen
5. Schrauben über Kreuz in 3 Stufen bis zum max. Drehmoment anziehen

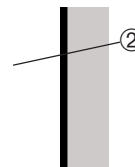
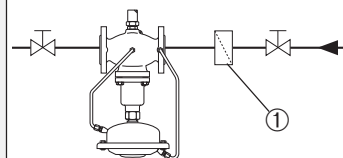

## POLSKI

### Montaż zaworu

1. Zamontować filtr ① przed regulatorem.
2. Przed zamontowaniem zaworu przepłukać instalację.
3. Zwrócić uwagę na wskaźnik kierunku przepływu na korpusie zaworu ②.



Kołnierze ③ na rurociągu muszą być wzajemnie równoległe, a powierzchnie pod uszczelki czyste i bez uszkodzeń.

4. Zamontować zawór.
5. Dokręcać przeciwnie do siebie nakrętki w 3 krokach do osiągnięcia maksymalnego momentu.

### Монтаж клапана

1. Перед регулятором установить сетчатый фильтр ①.
2. Перед установкой клапана промыть систему.
3. Сверить направление потока и стрелки ② на корпусе клапана.



Фланцы ③ на трубопроводе должны быть установлены параллельно, а уплотняемые поверхности должны быть чистыми и без повреждений.

4. Установить клапан.
5. Крестообразно затянуть болты в три этапа до достижения максимального крутящего момента.

### ENGLISH

#### Valve and Actuator Mounting

1. Place actuator at the valve.
2. Align actuator, observe position of impulse tube connection ①.
3. Tighten union nut ② Torque 100 Nm

#### Impulse Tube Mounting

##### Overview

- ④ Connection to the pipe line

### FRANCAIS

#### Montage vanne, moteur

1. Positionner le moteur sur la vanne
2. Aligner le moteur avec le raccordement de conduite de commande ①
3. Serrer l'écrou prisonnier ②, facteur de serrage 100 Nm

#### Montage conduites de commande

##### Vue d'ensemble

### DEUTSCH

#### Montage Ventil und Antrieb

1. Antrieb am Ventil ansetzen
2. Antrieb wegen dem Steuerleitungsanschluss ① ausrichten
3. Überwurfmutter ② anziehen Anzugsmoment 100 Nm

#### Montage Steuerleitungen

##### Übersicht

- ④ Anschluss zur Rohrleitung

### POLSKI

#### Montaż napędu

1. Umieścić napęd na zaworze.
2. Ustawić napęd pamiętając o pozycji przyłącza przewodu impulsowego ①
3. Dokręcić nakrętkę łączącą ②. Moment: 100 Nm

#### Podłączenie przewodów impulsowych

##### Widok ogólny

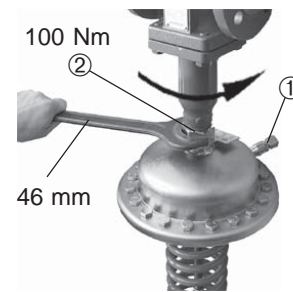

#### Монтаж регулирующего элемента

1. Поместить регулирующий элемент на клапане.
2. Повернуть элемент до требуемого положения штуцера ① для импульсной трубки.
3. Затянуть соединительную гайку ② крутящим моментом 100 Нм.

#### Монтаж импульсных трубок

Общий вид ие к трубопроводу.

AFPQ / VFQ 2  
DN 15 - 125

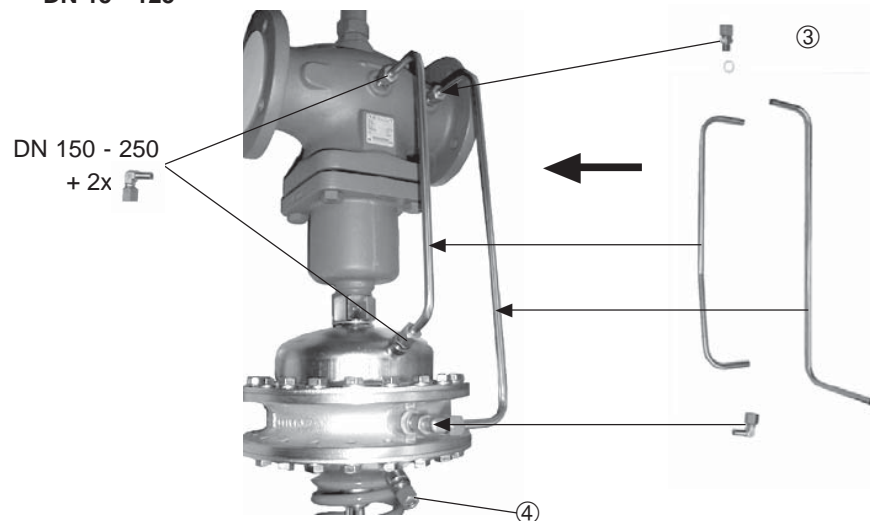

AFPQ4 / VFQ 2  
DN 15 - 125

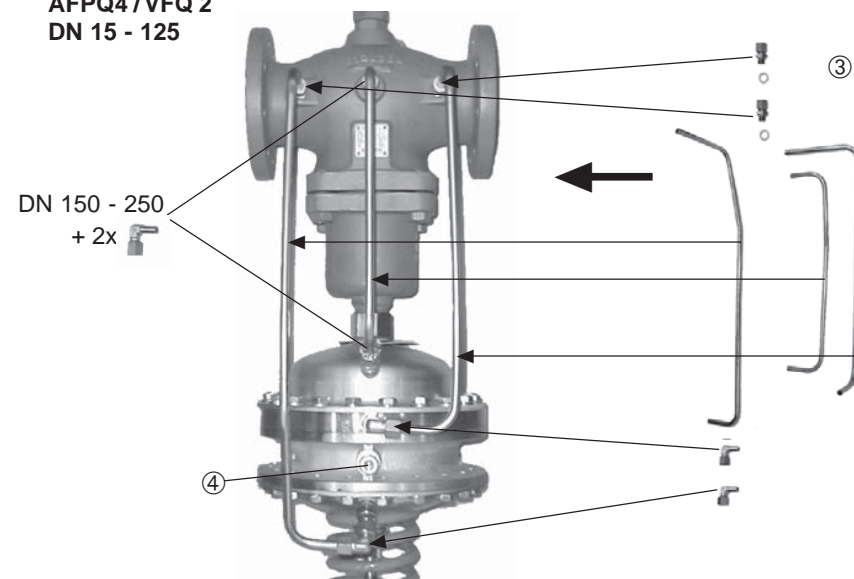

## ENGLISCH

### Procedure

1. Remove plug ① at the valve.  
For AFPQ 4 remove plug ② in addition

2. Screw in threaded joint ③ with copper seal ④.  
Torque: 40 Nm

3. Verify the correct position of the cutting ring ⑤.

4. DN 150 / 250 screw angle ⑥ to the valve.

5. Screws angle to the pressure actuator.

⑦ AFPQ

## FRANCAIS

### Procédure

1. Enlever le bouchon ① du corps de la vanne  
Pour AFPQ 4 enlever également le bouchon ②

2. Visser le raccord ③ avec un joint cuivre ④ dans le filetage, facteur de serrage 40 Nm

3. Vérifier la bonne position du raccord à olive ⑤

4. DN 150 – 250, visser le coude ⑥ sur la vanne

5. Visser le coude sur le moteur :

⑦ AFPQ

## DEUTSCH

### Vorgehensweise

1. Stopfen ① am Ventil entfernen  
Bei AFPQ 4 zusätzlich Stopfen ② entfernen

2. Verschraubung ③ mit Kupferdichtung ④ einschrauben,  
Anzugsmoment 40 Nm

3. Richtige Lage des Schneidrings ⑤ überprüfen

4. DN 150 - 250 Winkel ⑥ am Ventil anschrauben

5. Winkel am Druckantrieb anschrauben

⑦ AFPQ

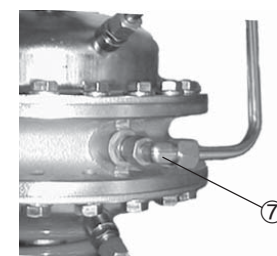
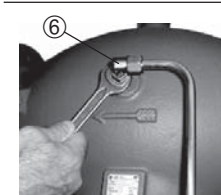
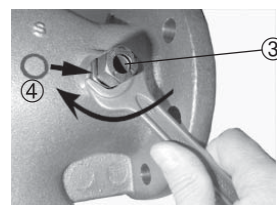
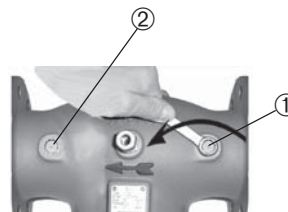

## POLSKI

### Procedura

1. Usunąć zaślepkę ① z zaworu. Dla AFPQ 4 dodatkowo usunąć zaślepkę ②.

2. Wkręcić gwintowany łącznik ③ z miedzianą uszczelką ④.  
Moment: 40 Nm

3. Sprawdzić, czy położenie pierścieni zaciskowych ⑤ jest prawidłowe.

4. Dla DN 150 – 250: wkręcić złączkę kątową ⑥ w zawór.

5. Wkręcić złączkę kątową do napędu ciśnieniowego:

⑦ AFPQ

### Процедура

1. Снять заглушку ① на клапане. Для AFPQ 4, дополнительно снять заглушку ②.

2. Завернуть штуцер ③ в резьбовое отверстие, используя с медную уплотнительную шайбу ④ крутящим моментом 40 Нм.

3. Проверьте правильность положения разрезного кольца ⑤

4. Д<sub>у</sub> 150 – 250, завернуть уголок ⑥ в резьбовое отверстие клапана.

5. Завернуть уголок в резьбовое отверстие регулирующего элемента:

⑦ AFPQ.



## ENGLISH

① AFPQ 4

Mount two angles.

For DN150 - 250, screw additional angle ②.

6. Press impulse tube ⑤ into the threaded joint up to its stop.

7. Tighten union nut ④  
Torque 40 Nm

## FRANCAIS

① AFPQ 4

Monter 2 coudes

Pour DN 150 – 250 visser un coude supplémentaire ②

6. Pousser la conduite de commande ⑤ dans le filetage jusqu'en butée.

7. Serrer l'écrou prisonnier ④, facteur de serrage 40 Nm

## DEUTSCH

① AFPQ 4

Zwei Winkel montieren

Für DN150 - 250 zusätzlichen Winkel ② anschrauben

6. Steuerleitung ⑤ in die Verschraubung bis zum Anschlag drücken

7. Überwurfmutter ④ anziehen, Anzugsmoment 40 Nm

## POLSKI

① AFPQ

Zamontować 2 złączki kątowe.

Dla DN 150 – 250, wkręcić dodatkową złączkę kątową ②.

6. Wcisnąć przewód impulsowy ⑤ w łącznik gwintowany najgłębiej jak można.

7. Dokręcić nakrętkę łączącą ④. Moment: 40 Nm.

① AFPQ 4

Установить 2 уголка.

Для D<sub>y</sub> 150 – 250, завернуть дополнительный уголок ②.

6. Вставить импульсную трубку ⑤ в резьбовое соединение до упора.

7. Затянуть соединительную гайку ④ крутящим моментом 40 Нм.

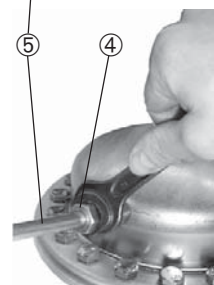
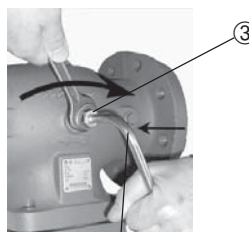
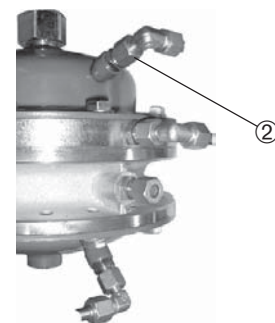
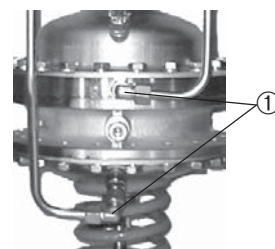

## ENGLISCH

**Impulse Tube Mounting to Supply Flow AFPQ Return Flow AFPQ 4****Note**

When installing seal pots ①, please observe the Installation Instructions for the seal pots.

**Which impulse tubes to use?**

Use impulse tube set AF (1x) ②

Order No.: 003G1391

or use the following pipes:

**Pipe**

Stainless steel Ø 10x0,8  
DIN 17458,  
DIN 2391

Steel Ø 10x1  
DIN 2391

Copper Ø 10x1  
DIN 1754

**Connection of impulse tube ③ in the system**

Return flow mounting ④

Supply flow mounting ⑤

## FRANCAIS

**Montage conduite de commande vers l'aller AFPQ vers le retour AFPQ 4****Indication**

Avec montage de pots de condensation ①, respecter la notice de montage jointe à ces pièces.

**Quelles conduites de commande choisir ?**

Le kit de conduite de commande AF (1x) ② peut être utilisé

Référence de commande : 003G1391

Lorsque d'autres conduites sont utilisées, utiliser les dimensions suivantes :

**Tuyauterie**

Acier inox ø10x0,8  
DIN 17458,  
DIN 2391

Acier ø10x1  
DIN 2391

Cuivre ø10x1  
DIN 1754

**Raccordement de la conduite de commande ③ dans l'installation**

Montage dans le retour ④

Montage dans l'aller ⑤

## DEUTSCH

**Montage Steuerleitung zum Vorlauf AFPQ zum Rücklauf AFPQ 4****Hinweis**

Bei Einbau von Vorlagegefäßen ①, bitte den Vorlagegefäßen beigefügte Montageanleitung beachten.

**Welche Steuerleitungen verwenden?**

Es kann das Steuerleitungsset AF (1x) ② verwendet werden:

Bestellnummer: 003G1391

oder folgende Rohre verwenden:

**Rohr**

Edelstahl Ø 10x0,8  
DIN 17458,  
DIN 2391

Stahl Ø 10x1  
DIN 2391

Kupfer Ø 10x1  
DIN 1754

**Anschluss der Steuerleitung ③ in der Anlage**

Einbau im Rücklauf ④

Einbau im Vorlauf ⑤



①

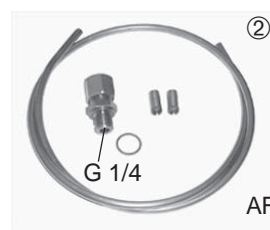

②

AF

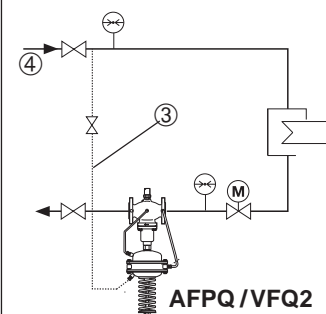

AFPQ / VFQ2

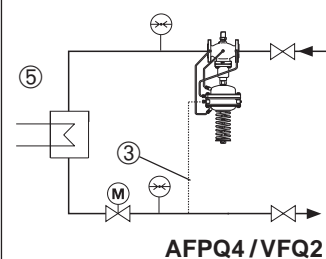

AFPQ4 / VFQ2

## POLSKI

**Podłączenie przewodów impulsowych do AFPQ - montaż na zasilaniu AFPQ 4 - montaż na powrocie****Uwaga**

Jeśli instalowane są naczynia kondensacyjne, szczególnie znaleźć można w Instrukcji Montażu naczynia.

**Jakie przewody impulsowe należy zastosować ?**

Można zastosować zestaw rurek impulsowych AF (1x) ②: Nr zamówieniowy: 003G1391

Jeśli wykorzystywane są inne rurki, należy zwrócić uwagę na następujące wymiary:

**Rurka**

Stal nierdzewna Ø10x0,8  
DIN 17458,  
DIN 2391

Stal Ø10x1  
DIN 2391

Miedź Ø10x1  
DIN 1754

**Podłączenie przewodów impulsowych ③ w układzie**

Montaż na rurociągu powrotnym ④

Montaż na rurociągu zasilającym ⑤

**Монтаж внешних импульсных трубок при установке AFPQ на подающем трубопроводе и AFPQ4 на обратном трубопроводе****Примечание**

При монтаже уплотняющих элементов изучите ① инструкции по их монтажу.

**Какую импульсную трубку следует выбрать ?**

Можно использовать комплект импульсных трубок AF (1x) ② :

Кодовый номер: 003G1391

Если используются другие импульсные трубки, то их размеры следует выбирать в соответствии с приведенной таблицей:

**Материал трубки Размер**

Нержавеющая сталь ø10x0,8  
DIN 17458, DIN 2391

Сталь ø 10x1  
DIN 2391

Медь ø 10x1  
DIN 1754

**Подключение импульсных трубок ③ к системе**

При монтаже регулятора на обратном трубопроводе ④

При монтаже регулятора на подающем трубопроводе ⑤

## ENGLISH

**Connection to the pipeline ①**

No connection downwards ②, could become dirty.

**Impulse Tube Mounting (Copper)**

1. Cut pipe into rectangular sections ③ and burr.

2. Insert sleeves ④ on both sides.

3. Verify the correct position of the cutting ring ⑤.

4. Press impulse tube ⑥ into the threaded joint up to its stop.

5. Tighten union nut ⑦ Torque 40 Nm

## FRANCAIS

**Raccordement à la tuyauterie ①**

Ne pas faire le raccordement vers le bas ②, à cause de l'encrassement.

**Montage conduite de commande (cuivre)**

1. Couper le tuyau d'équerre ③ et lisser les arêtes

2. Insérer les douilles ④ de chaque côté

3. Vérifier la bonne position du raccord à olive ⑤.

4. Pousser la conduite de commande ⑥ dans le filetage jusqu'en butée

5. Serrer l'écrou prisonnier ⑦, facteur de serrage 40 Nm

## DEUTSCH

**Anschluss an der Rohrleitung ①**

Anschluss wegen Verschmutzung nicht nach unten ②.

**Montage Steuerleitung (Kupfer)**

1. Rohr rechtwinklig ③ ablängen und entgraten.

2. Einsteckhülsen ④ beidseitig einfügen.

3. Richtige Lage des Schneidrings ⑤ überprüfen.

4. Steuerleitung ⑥ in die Verschraubung bis zum Anschlag drücken.

5. Überwurfmutter ⑦ anziehen, Anzugsmoment 40 Nm

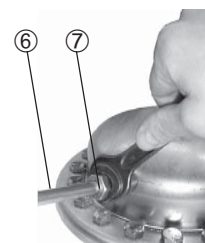
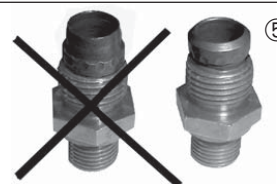
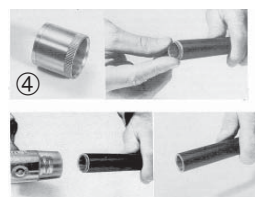
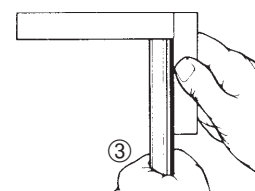
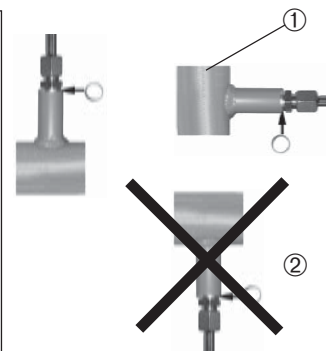

## POLSKI

**Podłączenie do rurociągu ①**

Zakazane jest podłączenie do dolnej części rurociągu ② z uwagi na możliwość zanieczyszczenia przewodu impulsowego.

**Podłączenie rurek impulsowych (miedź)**

1. Obciąć rurkę prostopadle ③ i oczyścić krawędzie przekroju.

2. Włożyć tulejki wspierające w oba końce rurki.

3. Sprawdzić, czy położenie pierścieni zaciskowych ⑤ jest prawidłowe.

4. Wcisnąć przewód impulsowy ⑥ w łącznik gwintowany najgłębiej jak można.

5. Dokręcić nakrętkę łączącą ⑦. Moment: 40 Nm

**Подключение импульсных трубок к трубопроводу ①**

Подключение импульсных трубок снизу ② запрещено, так как это может привести к их засорению.

**Монтаж (медной) импульсной трубки**

1. Отрезать трубку под прямым углом ③ и снять заусенцы.

2. Вставить втулки ④ в оба конца трубки.

3. Проверьте правильность положения разрезного кольца ⑤.

4. До упора вдвинуть импульсную трубку ⑥ в резьбовое соединение.

5. Затянуть соединительную гайку ⑦ крутящим моментом 40 Нм.

**ENGLISH**

**Insulation**

For medium temperatures up to 100 °C the pressure actuator ① may also be insulated.

**Dimensions, Weights**

Flanges: connection dimensions acc. to DIN 2501, seal form C

**FRANCAIS**

**Isolation**

Avec des températures de fluide jusqu'à 100°C, le moteur ① peut également être isolé.

**Dimensions, poids**

Dimensions raccordement à brides selon DIN 2501, étanchéité forme C

**DEUTSCH**

**Isolierung**

Bei Mediumtemperaturen bis 100 °C kann auch der Druckantrieb ① isoliert werden.

**Abmessungen, Gewichte**

Flansche Anschlussmaße nach DIN 2501, Dichtleiste Form C

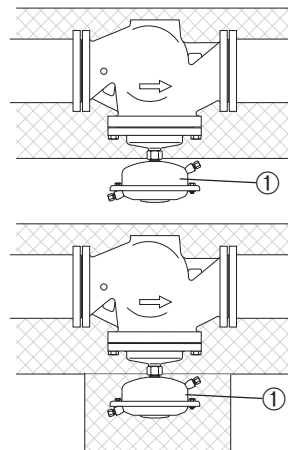

**POLSKI**

**Izolacja**

Dla temperatur czynnika do 100°C napęd ciśnieniowy ① może zostać zaizolowany.

**Wymiary, wagi**

Kołnierze – wymiary połączeń zgodne z DIN 2501, uszczelka typu C

**Теплоизоляция**

При температурах перемещаемой среды до 100 °С регулирующий элемент ① может быть также изолирован.

**Габаритные и присоединительные размеры**

Фланцы: присоединительные размеры в соответствии с DIN 2501, форма уплотнения С.

VFQ 2 (21)	DN	15	20	25	32	40	50	65	80	100	125	150	200	250
L	mm	130	150	160	180	200	230	290	310	350	400	480	600	730
B		212	212	238	238	240	240	275	275	380	380	326	354	404
	kg	7	9	10	13	17	22	33	41	60	79	85	145	228

B1	mm	–	–	–	–	–	–	–	–	–	–	630	855	1205
	kg											140	210	300

AFPQ, AFPQ 4		
A		275
H		540

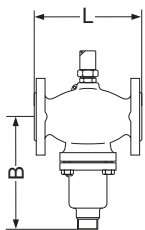

DN 15 - 125

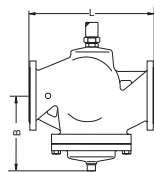

DN 150 - 250

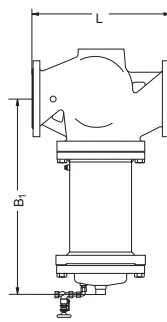

VFQ 2 DN 150 - 250  
t<sub>max</sub> 200 °C

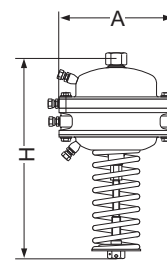

AFPQ, AFPQ 4  
(34 kg)

## ENGLISH

## Dismounting

**Danger**

**Danger of injury by hot water!**

Valve without actuator is open ①, sea ② is in the actuator.

Prior to dismounting depressurize system!

Carry out dismounting in reverse order to mounting.

## FRANCAIS

## Démontage

**Danger**

**Risques de brûlures par l'eau chaude**

La vanne n'est pas étanche sans moteur ①, le cône d'étanchéité ② se trouve dans l'écrou de fixation du moteur.

Impérativement mettre l'installation hors pression avant tout démontage.

Pour le démontage suivre la procédure de montage dans le sens inverse.

## DEUTSCH

## Demontage

**Gefahr**

**Verletzungsgefahr durch Heißwasser**

Ventil ist ohne Antrieb offen ①, Abdichtung ② befindet sich im Antrieb.

Vor Demontage Anlage unbedingt drucklos machen.

Demontage in umgekehrter Reihenfolge wie die Montage durchführen.

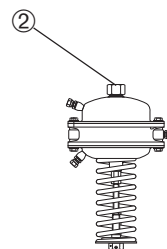
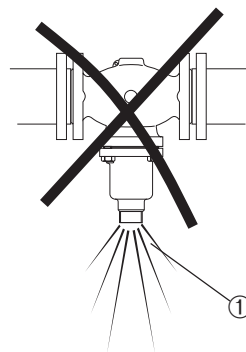

## POLSKI

## Demontaż

**Uwaga**

**Ryzyko poparzenia parą lub gorącą wodą!**

Zawór bez napędu jest otwarty ①, uszczelnienie ② znajduje się w napędzie.

Przed demontażem należy bezwzględnie zrzucić ciśnienie z układu.

Kolejność wykonywanych czynności przy demontażu odwrotna w stosunku do kolejności podczas montażu.

## Демонтаж

**Опасно!**

**При демонтаже существует опасность ожога горячей водой**

Клапан без регулирующего элемента открыт для выхода воды ①.

Уплотнение находится в регулирующем элементе ②.

Перед демонтажем следует сбросить давление в системе!

Демонтаж выполняется в обратном порядке по отношению к монтажу.

**ENGLISH**

**Leak and Pressure Tests**

 Pressure must be constantly increased at the +/- connection ①

Observe max. permitted pressure, see below. Non-compliance may cause damages at the actuator or valve.

**Max. test pressure [bar] with connected impulse tubes: 25 bar**

In case of higher test pressures, remove impulse tubes at the pipeline ② and at the valve ③.

Close connections with plugs G 1/4 ISO 228.

Observe nominal pressure ④ of the valve. **Max. test pressure is 1.5 x PN**

**FRANCAIS**

**Contrôle d'étanchéité et de pression**

 Une augmentation de pression doit s'effectuer d'une manière homogène aux raccords +/- ①.

Respecter les pressions max. autorisées, voir ci-dessous.

En cas de non-respect, le moteur ou la vanne peuvent être endommagés.

**Pression de contrôle max. (bar) avec conduites de commande raccordées : 25 bar**

Avec des pressions de contrôle plus élevées, les conduites de commande doivent être retirées de la tuyauterie ② et de la vanne ③.

Fermer les raccords avec des bouchons G 1/4 ISO 228.

Respecter la pression nominale ④ de la vanne.

**La pression de contrôle max. est 1,5 x PN**

**DEUTSCH**

**Dichtheits-, Druckprüfung**

 Druckerhöhung muss am +/- Anschluss ① gleichmäßig erfolgen.

Max. zulässige Drücke beachten, siehe unten.

Nichtbeachtung kann zu Schäden am Antrieb oder Ventil führen.

**Max. Prüfdruck [bar] mit angeschlossenen Steuerleitungen: 25 bar**

Bei höheren Prüfdrücken müssen die Steuerleitungen an den Rohrleitungen ② und am Ventil ③ entfernt werden.

Die Anschlüsse mit Stopfen G 1/4 ISO 228 schließen.

Nenndruck ④ des Ventils beachten. **Max. Prüfdruck ist 1,5 x PN.**

**POLSKI**

**Próba ciśnieniowa i szczelności**

 Ciśnienie musi być stopniowo podnoszone na połączeniach „+” i „-”.

Zwrócić uwagę na max. dopuszczalne ciśnienie, patrz poniżej.

Nieprzestrzeganie powyższego może spowodować zniszczenie napędu lub zaworu.

**Max. ciśnienia próbne [bar] przy podłączonych rurkach impulsowych: 25 bar**

Dla wyższych ciśnień próbnych należy odłączyć rurki impulsowe od rurociągu ② i zaworu ③.

Otwory zakorkować zaślepkami z gwintem G 1/4 wg ISO 228

Sprawdzić wartość ciśnienia nominalnego ④ na korpusie zaworu.

**Max ciśnienie próbne wynosi 1,5 x PN**

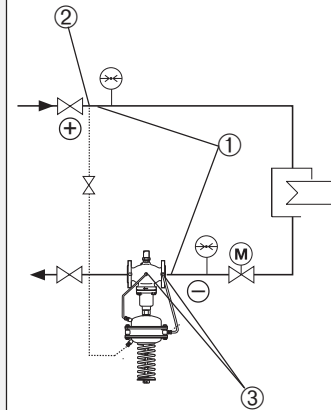

**Испытание на прочность и герметичность**

 Давление в точках присоединения импульсных трубок «+/-» ① должно повышаться постепенно.

Соблюдать макс. допустимое давление, см. ниже.

Несоблюдение этих требований может привести к поломке клапана или регулирующего элемента.

**Макс. испытательное давление [бар] с подключенными импульсными трубками: 25 бар**

В случае, если испытательное давления выше, указанного в таблице, необходимо снять

импульсные трубки на трубопроводах ② и клапане ③.

Закреть резьбовые отверстия заглушками G 1/4 ISO 228.

Прочтите значение условного давления на корпусе клапана ④. **Макс. испытательное давление составляет 1,5 x P<sub>n</sub>.**

**ENGLISH****Filling the System,  
First Start-up**

 The return flow pressure ① must not exceed the supply flow pressure ②.

Non-compliance may cause damages at the controller.

1. Open shut-off valve ③ that is possibly available in the impulse tube.
2. Open valves ④ in the system.
3. Slowly open shut-off devices ⑤ in the supply flow.
4. Slowly open shut-off devices ⑥ in the return flow.

**Putting out of  
Operation**

1. Slowly close shut-off devices ⑤ in the supply flow.
2. Slowly close shut-off devices ⑥ in the return flow.

**FRANCAIS****Remplissage de  
l'installation, mise  
en service**

 La pression retour ① ne doit pas dépasser la pression aller ②

En cas de non-respect, le soufflet d'équilibrage peut être endommagé.

1. Eventuellement, ouvrir le robinet d'arrêt ③ présent dans la conduite de commande
2. Ouvrir les vannes dans l'installation ④
3. Ouvrir lentement les robinets d'arrêt ⑤ dans l'aller
4. Ouvrir lentement les robinets d'arrêt ⑥ dans le retour

**Mise hors service**

1. Fermer lentement les robinets d'arrêt ⑤ dans l'aller
2. Fermer lentement les robinets d'arrêt ⑥ dans le retour

**DEUTSCH****Füllung der Anlage,  
Inbetriebnahme**

 Der Rücklaufdruck ① darf den Vorlaufdruck ② nicht überschreiten.

Nichtbeachtung kann zu Beschädigungen am Regler führen.

1. Eventuell in der Steuerung vorhandenes Absperrventil ③ öffnen
2. Ventile in der Anlage ④ öffnen
3. Absperrarmaturen ⑤ im Vorlauf langsam öffnen
4. Absperrarmaturen ⑥ im Rücklauf langsam öffnen

**Außerbetriebnahme**

1. Absperrarmaturen ⑤ im Vorlauf langsam schließen
2. Absperrarmaturen ⑥ im Rücklauf langsam schließen

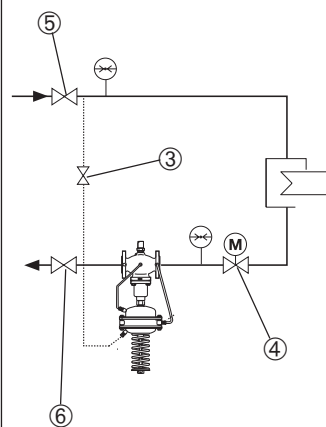
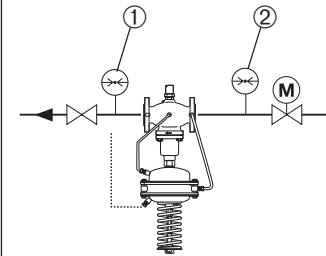
**POLSKI****Napełnianie  
układu. Pierwsze  
uruchomienie.**

 Ciśnienie w rurociągu powrotnym ① nie może być wyższe niż w rurociągu zasilającym ②.

Nieprzestrzeganie powyższego może spowodować zniszczenie napędu lub zaworu.

1. Otworzyć zaworki odcinające ③ na rurkach impulsowych, jeśli są zainstalowane.
2. Powoli otworzyć zawory regulacyjne ④ w układzie.
3. Powoli otworzyć zawór odcinający ⑤ na zasilaniu.
4. Powoli otworzyć zawór odcinający ⑥ na powrocie.

**Zatrzymanie  
układu.**

1. Powoli zamknąć zawór odcinający ⑤ na zasilaniu.
2. Powoli zamknąć zawór odcinający ⑥ na powrocie.

**Заполнение  
системы. Первый  
запуск**

 Давление в трубопроводе после клапана ① не должно превышать давления в трубопроводе ② до клапана.

Несоблюдение этого требования может привести к поломке клапана или регулирующего элемента.

1. Открыть запорные краны ③ на импульсных трубках, если таковые имеются.
2. Открыть клапан ④ в системе.
3. Медленно открыть запорное устройство ⑤ на подающем трубопроводе.
4. Медленно открыть запорное устройство ⑥ на обратном трубопроводе.

**Отключение  
системы**

1. Медленно закрыть запорное устройство ⑤ на подающем трубопроводе.
2. Медленно закрыть запорное устройство ⑥ на обратном трубопроводе.

**ENGLISH****Set-point Setting**

First set the differential pressure.

**Differential Pressure Setting**

Set-point range see rating plate ①

1. Unscrew cap nut ②.

2. Loosen counter nut ③.

3. Unscrew adjusting throttle ④ up to its stop.

4. Start system, see section "First Start-up"

Completely open all shut-off devices in the system.

**FRANCAIS****Réglage valeurs de consigne**

D'abord régler la pression différentielle.

**Réglage pression différentielle**

Plage de réglage voir plaque signalétique ①

1. Dévisser l'écrou du capot ②

2. Desserrer le contre-écrou ③

3. Dévisser le limiteur ④ jusqu'en butée

4. Mettre l'installation en service, voir paragraphe «mise en service»

Ouvrir totalement toutes les vannes dans l'installation

**DEUTSCH****Einstellung Sollwerte**

Zuerst den Differenzdruck einstellen

**Einstellung Differenzdruck**

Sollwertbereich siehe Typenschild ①

1. Hutmutter ② abschrauben

2. Kontermutter ③ lösen

3. Einstelldrossel ④ bis zum Anschlag herausdrehen

4. Anlage in Betrieb nehmen, siehe Abschnitt „Inbetriebnahme“

Alle Armaturen in der Anlage ganz öffnen

**POLSKI****Zadawanie nastaw**

W pierwszej kolejności należy zadać nastawę różnicy ciśnień.

**Nastawa regulowanej różnicy ciśnień.**

Zakres nastaw – patrz tabliczka znamionowa ①

1. Odkręcić osłonę ②

2. Poluzować przeciwnakrętkę ③.

3. Wykręcić dławik nastawczy ④ do oporu.

4. Uruchomić układ – patrz rozdział „Napełnianie układu. Pierwsze uruchomienie”. Całkowicie otworzyć wszelką armaturę dławiącą przepływ w układzie.

$\Delta p_s$  0,1 – 0,7 bar ①

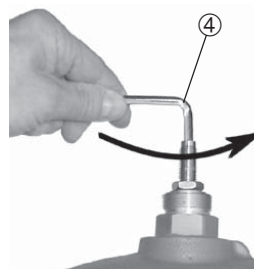
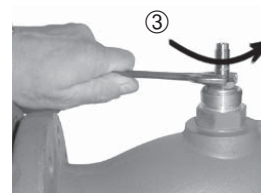
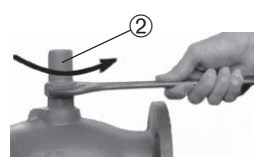
**Установка задаваемых параметров**

Прежде всего, установить перепад давления

**Настройка перепада давления**

Диапазон настройки указан на фирменной табличке регулятора ①

1. Отвернуть крышку ②.

2. Отпустить контргайку ③.

3. Вывернуть до упора настроечный дроссельный клапан ④.

4. Запустить систему, см. раздел «Первый запуск». Полностью открыть все запорные устройства в системе.



## ENGLISH

5. Set flow rate at a fitting ①, by which differential pressure is controlled, to about 50 % ②.

## 6. Adjustment

Observe pressure indicators ③.

Turning to the right ④ increases the set-point (stressing the spring).

Turning to the left ⑤ reduces the set-point (unstressing the spring).

The set-point adjuster ⑥ may be sealed.

## FRANCAIS

5. Régler le débit à environ 50% ① sur une vanne ②, par laquelle la pression différentielle est réglée.

## 6. Réglage

Observer l'indication de pression ③.

La rotation à droite ④ augmente la valeur de consigne (tendre le ressort)

La rotation à gauche ⑤ réduit la valeur de consigne (détendre le ressort)

Le régulateur de valeur de consigne ⑥ peut être plombé

## DEUTSCH

5. Volumenstrom an einer Armatur ①, über welche der Differenzdruck geregelt wird, auf ca. 50% einstellen ②.

## 6. Einstellung

Druckanzeigen ③ beachten.

Rechtsdrehung ④ erhöht den Sollwert (Feder spannen).

Linksdrehung ⑤ reduziert den Sollwert (Feder entspannen).

Der Sollwertsteller ⑥ kann plombiert werden.

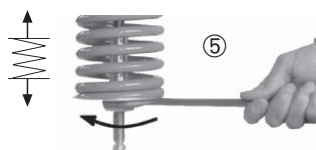
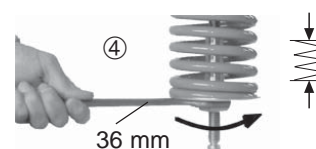
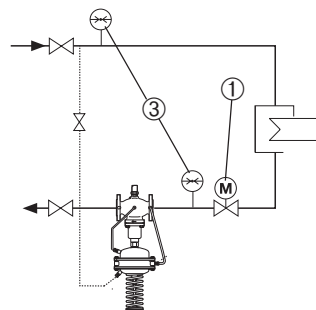
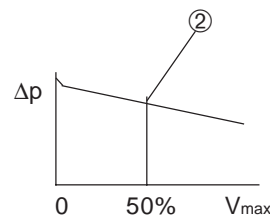

## POLSKI

5. Przy pomocy zaworu ① zamontowanego na odcinku na którym regulowana jest różnica ciśnień, ustawić przepływ na poziomie ok 50% przepływu max. ②.

6. Dokonać regulacji, obserwując wskazania manometrów ③.

Kręcić w prawo ④ w celu zwiększenia wartości nastawy (ściskanie sprężyny)

Kręcić w lewo ⑤ w celu zmniejszenia wartości nastawy (luźnienie sprężyny)

Nakrętka nastawcza ⑥ może zostać zaplombowana.

5. Установить расход с помощью клапана ① приблизительно на 50% от расчетного ②.

## 6. Настройка

Следить за показаниями манометра ③.

Поворот гайки по часовой стрелке ④ увеличивает настройку перепада давления.

Поворот гайки против часовой стрелки ⑤ уменьшает настройку перепада давления.

Гайка настройки ⑥ может быть опломбирована.

## ENGLISH

**Adjustment of Flow Rate Limitation**

The flow rate is limited by adjusting the stroke of the adjusting throttle ①.

There are two options:

1. Adjustment with the flow adjusting curves, only DN 15 - 125
2. Adjustment with heat meter, see page 22.

**Adjustment with flow adjusting curves****The system must not be running!**

When closing the adjusting throttle (step 3), the actuator could be damaged in case of high pressure differences.

1. Screw in adjusting throttle ② up to its stop.
- Valve is closed, no flow.

## FRANCAIS

**Réglage limitation du débit**

Le réglage du débit s'effectue par le réglage de la course du limiteur ①.

Il y a 2 possibilités :

1. Réglage avec diagramme de réglage (uniquement DN 15 – 125)
2. Réglage avec compteur thermique, voir page 22

**Réglage avec diagramme de réglage****L'installation ne doit pas être en service.**

Sinon, la fermeture du limiteur peut occasionner des dégâts sur le moteur, lors de différences de pressions élevées.

1. Serrer le limiteur - jusqu'en butée
- La vanne est fermée, pas d'écoulement

## DEUTSCH

**Einstellung der Volumenstrombegrenzung**

Die Einstellung des Volumenstroms erfolgt über die Einstellung des Hubes der Einstelldrossel ①.

Es gibt 2 Möglichkeiten:

1. Einstellung mit Einstelldiagramm, nur DN 15 - 125
2. Einstellung mit Wärmehemzähler, siehe Seite 22

**Einstellung mit Einstelldiagramm****Die Anlage darf nicht in Betrieb sein.**

Durch schließen der Einstelldrossel kann sonst bei hohen Druckdifferenzen der Antrieb beschädigt werden.

1. Einstelldrossel ② bis zum Anschlag eindrehen
- Ventil wird geschlossen, kein Durchfluss

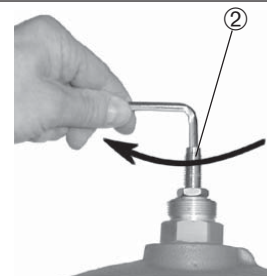
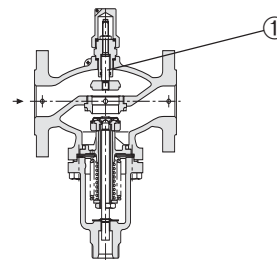

## POLSKI

**Nastawa ograniczenia przepływu.**

Wielkość przepływu zadawana jest przez odpowiednie ustawienie położenia dławika nastawczego ①.

Istnieją dwie metody:

1. Nastawa na podstawie krzywych regulacji przepływu, tylko dla DN 15 – 125.
2. Nastawa na podstawie wskazań ciepłomierza, patrz strona 22.

**Nastawa na podstawie krzywych regulacji przepływu.****Układ nie może pracować!**

Wysokie ciśnienie może uszkodzić napęd gdy dławik nastawczy jest zamknięty (krok 3.).

1. Wkręcić dławik nastawczy ② do oporu.
- Zawór jest zamknięty, brak przepływu.

**Настройка ограничения расхода**

Расчетный расход настраивается с помощью регулировки положения дроссельного клапана ①.

Имеется две возможности:

1. Настройка с помощью графиков расхода, только для  $D_v$  15 – 125
2. Настройка с помощью теплосчетчика, см. стр. 22.

**Настройка с помощью графиков расхода****Установка должна быть отключена!**

Если при высоком давлении настроечный дроссельный клапан закрыть, то регулирующий элемент может быть выведен из строя (пункт 3.).

1. Завернуть настроечный дроссельный клапан ② до упора.
- Клапан будет закрыт, расход отсутствует.

**ENGLISH**

2. Select flow adjusting curve (see next page).

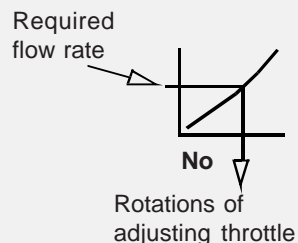

3. Unscrew adjusting throttle by this number of rotations ③
4. The setting is completed, continue with step 2, page 22.

**Note**

The adjustment may be checked when the system is running by means of a heat meter, see next section.

**FRANCAIS**

2. Choix du diagramme de réglage (voir page suivante)

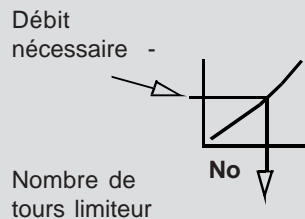

3. Desserrer le limiteur de ce nombre de tours ③
4. Le réglage est terminé, ensuite passer à la phase 2, page 23

**Indication**

Le réglage peut être vérifié par un compteur thermique, lorsque l'installation est en service, voir prochain paragraphe.

**DEUTSCH**

2. Einstelldiagramm (siehe nächste Seite) auswählen

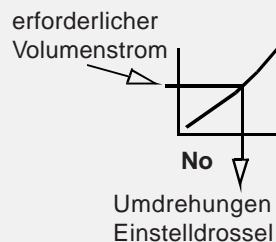

3. Einstelldrossel um diese Anzahl Umdrehungen herausdrehen ③
4. Die Einstellung ist abgeschlossen, weiter mit Schritt 2., Seite 22

**Hinweis**

Einstellung kann bei in Betrieb genommener Anlage über einen Wärmezähler überprüft werden, siehe nächsten Abschnitt.

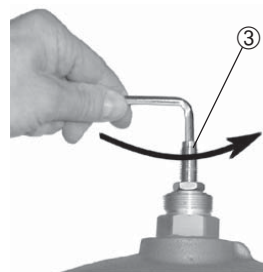
**POLSKI**

2. Wybrać krzywą regulacji przepływu z wykresu (patrz następna strona).

Wymagany przepływ

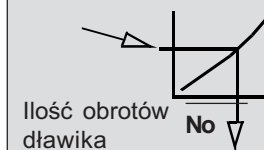

3. Wykręcić dławik nastawczy o odczytaną ilość obrotów ③
4. Nastawa została wykonana. Kolejne kroki – pkt. 2, str. 23.

**Uwaga**

Nastawę można zweryfikować, podczas pracy układu, przy użyciu licznika ciepła, patrz następny rozdział.

2. Выбрать на диаграмме настроечную кривую (см. следующую страницу).

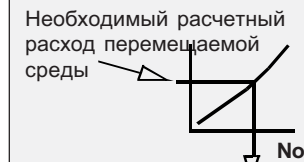

3. Отвернуть шток дроссельного клапана на указанное число оборотов ③.
4. Настройка выполнена, продолжайте, начиная с пункта 2, стр. 23.

**Примечание**

Если система работает, то настройка может быть проверена путем проверки использования теплосчетчика, см. следующий раздел.

**ENGLISH**

**Flow Adjusting Curves**

$\Delta p_b$  see rating plate

**FRANÇAIS**

**Diagrammes de réglage**

$\Delta p_b$  voir plaque signalétique

**DEUTSCH**

**Einstelldiagramme**

$\Delta p_b$  siehe Typenschild

**POLSKI**

**Krzywe regulacji przepływu**

$\Delta p_b$  – patrz tabliczka znamionowa

**Графики настройки расхода**

$\Delta p_b$  см. на фирменной табличке

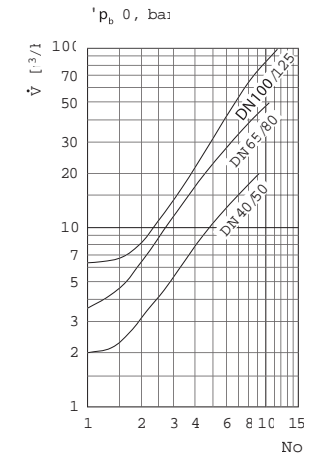
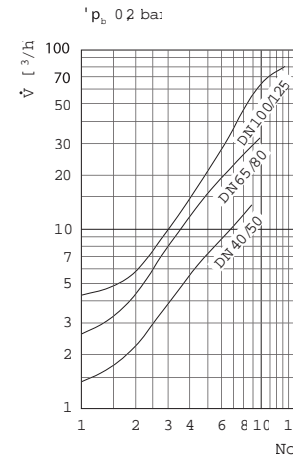
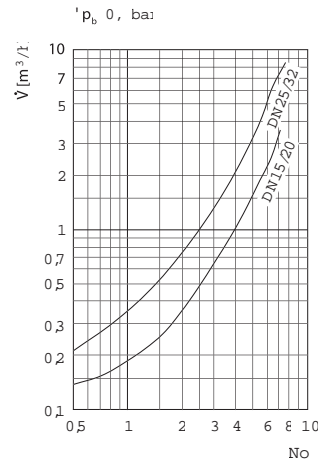
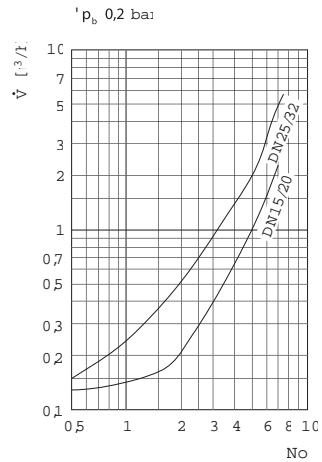

Setting range of flow rate  $\dot{V}$  depending on the restrictor differential pressure  $\Delta p_b$

Plage de réglage débit V en fonction de la pression effective  $\Delta p_b$

Einstellbereich Volumenstrom  $\dot{V}$  in Abhängigkeit des Wirkdrucks  $\Delta p_b$

Zakresy nastaw przepływu w zależności od strat ciśnienia na elemencie dławiącym  $\Delta p_b$

Диапазон установки расчетного расхода в зависимости от перепада давления  $\Delta p_b$  на дроссельном клапане.

		DN	15	20	25	32	40	50	65	80	100	125	150	200	250
$\dot{V}$ [m³/h]	$\Delta p_b$ 0,2 bar		0,1 - 2	0,2 - 3	0,2 - 4	0,4 - 7	0,6 - 11	0,8 - 16	3 - 28	4 - 40	6 - 63	8 - 80	12 - 125	15 - 150	18 - 180
	$\Delta p_b$ 0,5 bar		0,2 - 3	0,3 - 4,5	0,3 - 6	0,5 - 10	0,8 - 16	1,2 - 24	4 - 40	6 - 58	9 - 90	12 - 120	18 - 180	22 - 220	25 - 250
	$\Delta p_b$ 0,35 bar													24 - 240	34 - 340

**ENGLISH**

**Adjustment with Heat Meter**

**Pre-condition:**

The system must run. All units in the system or a bypass ① must be completely open.

For the max. flow rate, the pressure difference  $\Delta p$  ② at the control valve must be at least:

$$\Delta p_{\min} = 2 \times \Delta p_b$$

See also section "Flow rate is too low".

1. Observe heat meter indicator.

Turn to the left ③ increase the flow rate.

Turning to the right ④ reduces the flow rate.

**FRANCAIS**

**Réglage avec compteur thermique**

**Conditions**

L'installation doit être en service. Les robinets dans l'installation ou un by-pass ①, doivent être complètement ouverts.

Avec le débit max., la différence de pression  $\Delta p$  ② dans la vanne doit être au moins de :

$$\Delta p_{\min} = 2 \times \Delta p_b$$

voir également paragraphe suivant, «débit trop faible»

1. Respecter les affichages du compteur thermique

La rotation à gauche ③ augmente le débit

La rotation à droite ④ réduit le débit

**DEUTSCH**

**Einstellung mit Wärmehähler**

**Voraussetzung**

Die Anlage muss in Betrieb sein. Armaturen in der Anlage oder ein Bypass ① müssen vollständig offen sein.

Die Druckdifferenz  $\Delta p$  ② über das Regelventil muss bei max. Volumenstrom mindestens sein:

$$\Delta p_{\min} = 2 \times \Delta p_b$$

siehe auch nächste Seite Abschnitt „Volumenstrom zu niedrig“

1. Anzeige des Wärmehäblers beachten

Linksdrehung ③ erhöht den Volumenstrom

Rechtsdrehung ④ reduziert den Volumenstrom

**POLSKI**

**Nastawa na podstawie wskazań ciepłomierza**

**Warunki wstępne**

Układ musi być włączony. Wszystkie urządzenia w układzie lub by-pass ① muszą być całkowicie otwarte.

Dla maksymalnego przepływu, spadek ciśnienia  $\Delta p$  ② na zaworze regulacyjnym musi wynosić co najmniej:

$$\Delta p_{\min} = 2 \times \Delta p_b$$

Patrz także rozdział „Przepływ jest zbyt mały”.

1. Śledzić wskazania licznika ciepła.

Kręcić w lewo ③ w celu zwiększenia wielkości przepływu.

Kręcić w prawo ④ w celu redukcji wielkości przepływu.

**Настройка с помощью теплосчетчика**

**Предварительные условия:**

Система должна быть в рабочем режиме. Все запорные устройства на установках или байпасной линии ① должны быть полностью открыты.

При расчетном расходе полный перепад давления  $\Delta p$  на клапане регулятора ② должен быть больше следующего значения:

$$\Delta p_{\min} = 2 \times \Delta p_b$$

См. также раздел «Что делать, если расход меньше расчетного?».

1. Отметить показания на индикаторе теплосчетчика.

Поворот влево ③, увеличивает номинальный расход.

Поворот вправо ④, снижает номинальный расход

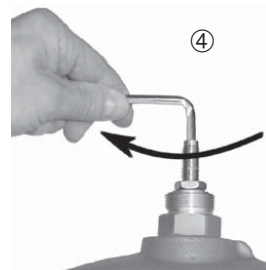
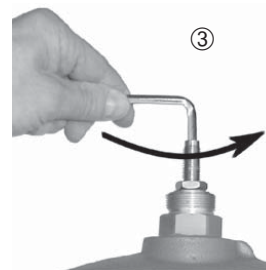
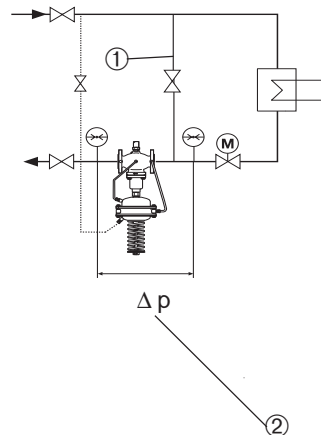

**ENGLISH**

When the adjustment is completed:

2. Tighten counter nut ⑤.

3. Place cap nut ⑥ and screw tight.  
Torque about 50 Nm

4. Cup nut may be sealed ⑦.

**FRANCAIS**

Lorsque le réglage est terminé :

2. Serrer le contre-écrou ⑤

3. Visser l'écrou du capot ⑥ et le serrer, facteur de serrage environ 50 Nm

4. L'écrou du capot peut être plombé ⑦

**DEUTSCH**

Nach abgeschlossener Einstellung:

2. Kontermutter ⑤ festziehen

3. Hutmutter ⑥ aufschrauben und fest anziehen  
Anzugsmoment ca. 50 Nm

4. Hutmutter kann plombiert werden ⑦

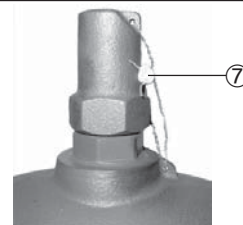
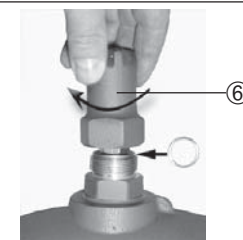

**POLSKI**

Po dokonaniu nastawy należy:

2. Dokręcić przeciwnakrętkę ⑤.

3. Nakręcić osłonę ⑥.  
Moment ok. 50 Nm

4. Osłona może zostać zaplombowana ⑦.

После выполнения настройки:

2. Затянуть контргайку ⑤.

3. Навернуть крышку ⑥ и затянуть ее крутящим моментом 40 Нм.

4. Крышка может быть опломбирована ⑦.

**ENGLISH**

**Flow rate is too low, what to do?**

Remedy:

1. Verify adjustment, see section before.
2. Check differential pressure at the control valve. min. differential pressure  $\Delta p$ :

	$\Delta p_b$	
$\Delta p =$	0,2	+ (V/k <sub>vs</sub> ) <sup>2</sup>
	0,5	

$\Delta p_b$  restrictor Differential pressure [bar] (see ratingplate)  
 V max. flow rate [m<sup>3</sup>/h]  
 k<sub>vs</sub> [m<sup>3</sup>/h]

**FRANCAIS**

**Débit trop faible, que faire ?**

Mesures :

1. Vérifier le réglage, voir paragraphe précédent
2. Vérifier la pression différentielle dans la vanne, pression différentielle min. Dp :

	$\Delta p_b$	
$\Delta p =$	0,2	+ (V/k <sub>vs</sub> ) <sup>2</sup>
	0,5	

$\Delta p_b$  = Pression effective (bar)(voir plaque signalétique)  
 V Débit max. (m3/h)  
 k<sub>vs</sub> (m3/h)

**DEUTSCH**

**Volumenstrom zu niedrig, was tun?**

Maßnahmen:

1. Einstellung prüfen, siehe Abschnitt zuvor
2. Differenzdruck über das Regelventil prüfen min. Differenzdruck  $\Delta p$ :

	$\Delta p_b$	
$\Delta p =$	0,2	+ (V/k <sub>vs</sub> ) <sup>2</sup>
	0,5	

$\Delta p_b$  Wirkdruck [bar] (siehe Typenschild)  
 V max. Volumenstrom [m<sup>3</sup>/h]  
 k<sub>vs</sub> [m<sup>3</sup>/h]

**POLSKI**

**Co zrobić gdy wielkość przepływu jest zbyt mała?**

Rozwiązanie:

1. Zweryfikować nastawę, patrz rozdziały wcześniej.
2. Sprawdzić spadek ciśnienia na zaworze regulacyjnym. Min. Spadek ciśnienia  $\Delta p$ :

	$\Delta p_b$	
$\Delta p =$	0,2	+ (V/k <sub>vs</sub> ) <sup>2</sup>
	0,5	

$\Delta p_b$  strata ciśnienia na elemencie dławiącym [bar] (patrz tabliczka znamionowa)  
 V max. przepływ [m<sup>3</sup>/h]  
 K<sub>vs</sub> [m<sup>3</sup>/h]

**Что делать, если расход меньше расчетного?**

Мероприятия по устранению:

1. Проверить настройку (см. раздел, приведенный выше).
2. Проверить перепад давления на регулирующем клапане. Мин. перепад давления  $\Delta p$ :

	$\Delta p_b$	
$\Delta p =$	0,2	+ (V/k <sub>vs</sub> ) <sup>2</sup>
	0,5	

где:  
 $\Delta p_b$  –давление, поддерживаемое на дроссельном клапане, бар (см. фирменную табличку);  
 V – расчетный расход перемещаемой среды; м<sup>3</sup>/ч,  
 k<sub>vs</sub> – пропускная способность клапана регулятора; м<sup>3</sup>/ч.